

Солнечно-ветровая
автоматика
с радиоуправлением

Soliris Sensor RTS

ИНСТРУКЦИЯ ПО ЭКСПЛУАТАЦИИ



Чтобы оптимально использовать преимущества радиоуправления Soliris Sensor RTS, внимательно прочтите эту инструкцию.

motorrise®

inteo Soliris Sensor RTS

Soliris Sensor RTS – это солнечно-ветровая автоматика, предназначенная для управления типового ряда моторов Altus RTS и Orea RTS радиосигналом

Скорость ветра и интенсивность солнечного излучения измеряются с помощью комбинированного устройства Soliris Sensor RTS. установка пороговых значений скорости ветра и интенсивности солнечного излучения производится индивидуально. При наличии солнечного излучения привод получает автоматическую команду на движение вниз, при сильном ветре на движение вверх. Динамическая задержка на движение предотвращает частое повторение команд на движение при изменяющейся интенсивности солнечного излучения.

Солнечная автоматика может быть выключена при помощи пульта дистанционного управления SOMFY (Telis Soliris RTS). Ветровая автоматика подразумевает функцию защиты и поэтому активизирована постоянно.

1. Технические характеристики

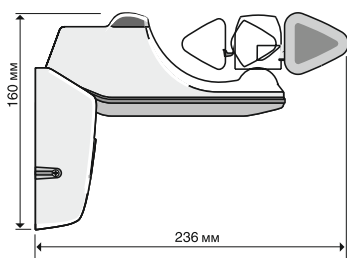

Soliris Sensor RTS

Артикулярный номер: 9 000 830

Рабочее напряжение: 220 - 240V ~ 50/60Гц

Степень защиты корпуса: IP 34

Класс защиты: II

Температура окружающей среды: от -20 °C до +50 °C

Частота радиоволн: 433,42 MHz

CE 0165

Эти обозначения означают, что данный продукт соответствует основным требованиям и другим соответствующим предписаниям директивы 1999/5/ EC. Сертификат соответствия можно найти в интернете по адресу: www.somfy.com. Klausel CE

2. Монтаж



установка, проверка и подключение устройства может осуществляться только специалистами электриками (согласно правилам СНЕ 0100)! Осуществляйте все работы по подключению только при отключенном напряжении! Соблюдайте все предписания против непредвиденных включений!

Надлежащая эксплуатация возможна только в случае квалифицированного монтажа и достаточного энергопитания!

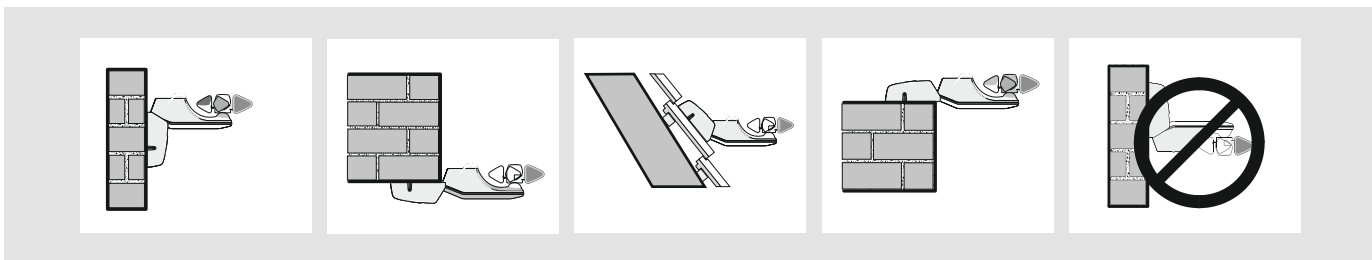

Благодаря регулируемой кронштейну Soliris Sensor RTS можно монтировать в любом положении.

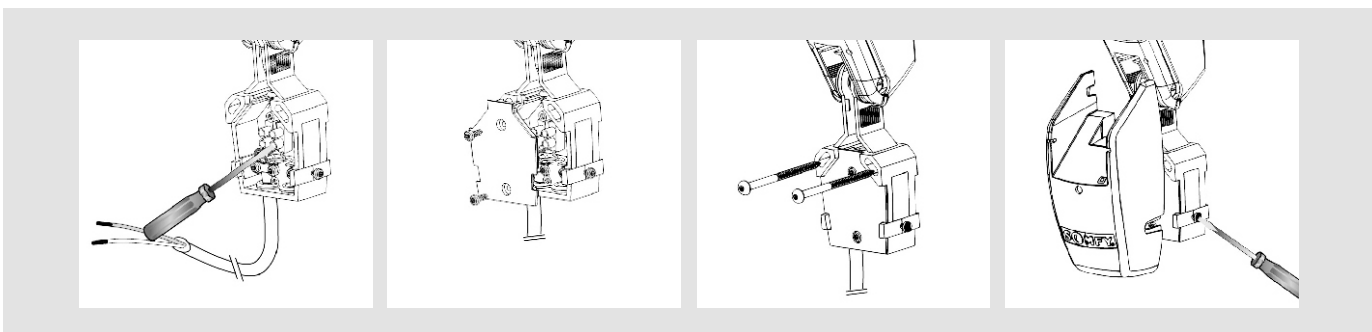

Провода подключаются в соответствии с расположением клемм.

Крышка фиксируется и прикручивается.

Soliris Sensor RTS монтируется.

Крышка крепится шурупами.

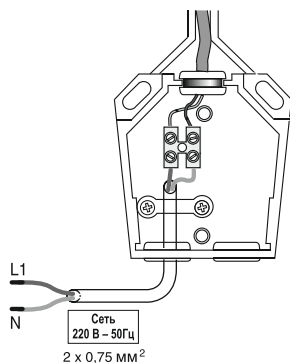

3. Программирование

Чтобы запрограммировать приводы Orea RTS или Altus RTS под Soliris Sensor RTS нужно привести вышеуказанные приводы в готовность для программирования. На один привод Orea RTS или Altus RTS можно запрограммировать максимально 3 устройства Soliris Sensor RTS или 3 Eolis Sensor RTS.

Пожалуйста следуйте указаниям инструкций по эксплуатации вышеназванных приводов.

3.1 Перевести привод в режим программирования



Привод приводится в готовность не с помощью Soliris Sensor RTS, а запрограммированным под привод передатчиком

Нажимайте примерно 2 секунды на кнопку **PROG** программирования передатчика SOMFY RTS, запрограммированного под привод.



Пример: Telis

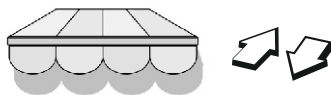

Маркиза слегка будет двигаться вверх-вниз.

→ Привод/приводы находятся в состоянии готовности программирования.

3.2 Программирование (или стирание из памяти) Soliris Sensor RTS

- Привести привод в готовность программирования (3.1)
- Коротко нажмите на кнопку **PROG** программирования на Soliris Sensor RTS, который нужно запрограммировать (или которого следует стереть из памяти привода)

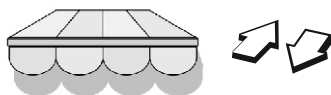
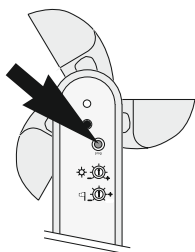

Маркиза слегка будет двигаться вверх-вниз.

→ Soliris Sensor RTS запрограммирован (или информация о нем стерта из памяти привода)

3.3 Стереть информацию о всех Soliris Sensor RTS из памяти привода

- Привести привод в готовность программирования (3.1)
- Нажимайте более 7 секунд на кнопку **PROG** программирования устройства Soliris Sensor RTS, который вы хотите запрограммировать вместо раньше запрограммированных

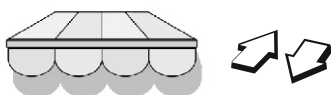
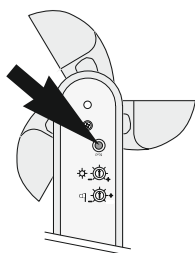

Маркиза слегка будет двигаться вверх-вниз.

→ Память о всех раньше запрограммированных устройств Soliris Sensor RTS стерта, новое устройство Soliris Sensor RTS запрограммировано.

4. Настройка

4.1 Солнечно-ветровая автоматика

устройство Soliris Sensor RTS может надежно управлять приводами Orea RTS или Altus RTS, в зависимости от скорости ветра или интенсивности солнечного излучения.

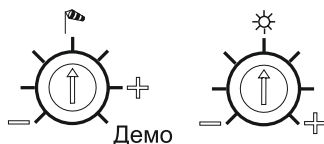

Пороговые значения для ветра и солнечного излучения могут устанавливаться на устройстве Soliris Sensor RTS с помощью потенциометра **ветер** и **солнце**. (ветер – примерно 10 - 50 км/час, интенсивность солнечного излучения около 0-50 клюкс.)

4.2 Описание функций солнечной автоматики

При помощи пульта дистанционного управления Telis Soliris RTS можно включать или отключать функцию солнца (пожалуйста, следуйте указаниям инструкции по эксплуатации для Telis Soliris RTS).

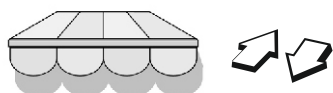

Перенастройки подтверждается приводами Orea RTS или Altus RTS посредством коротких движений маркизы вверх-вниз.

Если при включенной солнечной автоматике команды **ВВЕРХ** Δ , **ВНИЗ** ∇ , или **СТОП** \square подаются вручную, то автоматическая функция солнца прерывается, несмотря на включенную солнечную автоматику. Солнечная автоматика включается вновь, когда
 → Интенсивность солнечного излучения падает ниже установленного порогового значения **Солнце** \odot , а затем вновь поднимается выше этого порога (автоматически например после смены день/ночь)

Верхнее конечное положение

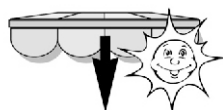

Промежуточное положение (IP)

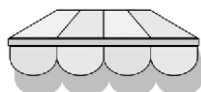

Нижнее конечное положение



Если яркость солнечного излучения превышает установленный на датчике солнца порог **Солнце** \odot , то после задержки в две минуты подается команда на движение вниз. Маркиза перемещается в нижнее конечное положение или занимает промежуточное положение, если оно запрограммировано на приводах Orea RTS или Altus RTS. (Пожалуйста следуйте указаниям, изложенным в инструкции по эксплуатации используемых приводов!)

Если яркость солнечного излучения будет ниже установленного на датчике солнца порога **Солнце** \odot , активизируется задержка перемещения маркизы вверх. Продолжительность задержки сворачивания маркизы по длительности зависит от того, как долго до этого светило солнце (между 30 и 15 минутами)

После окончания времени задержки маркиза сворачивается.

4.3 Описание функции ветровой автоматики

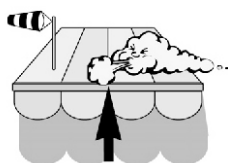

Если скорость ветра превышает установленное пороговое значение **Ветер** \odot , подается команда ВВЕРХ. В таком положении команды на движение, поданные вручную и любые команды солнечной автоматики блокируются.

Если скорость ветра опускается ниже установленного порогового значения **Ветер** \odot , то через 15 минут вновь будут выполняться команды солнечной автоматики. Команды вручную можно подавать уже через 30 секунд.

4.4 Настройка для демонстрации и проверки функций

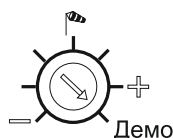

Для тестирования и демонстрации функций устройства управления возможно сокращение времени реагирования устройства Soliris RTS до нескольких секунд. Для этого установите потенциометр **Ветер** \odot на **DEMO**.

В таком положении потенциометра времена задержки сокращаются следующим образом:

	Обычное	В режиме DEMO
Время реагирования Солнце	2 минуты	10 секунд
Задержка движения на сворачивание	30-15 минут	15 секунд
Время реагирования Ветер	2 секунды	2 секунды
Отмена блокировки после ветра	12 минут/30секунд	15 секунд